

Kültéri taposólámpák telepítési útmutatója

Kültéri taposólámpák telepítése esetén az alábbi pontok maradéktalan betartása elengedhetetlen a gyártó által megadott műszaki paraméterek eléréséhez.

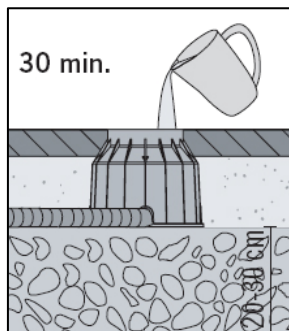

1. A lámpatest alatt, 20-30 cm vastag rétegben alakítsunk ki szikkasztóréteget. A szikkasztóréteg biztosítja a víz megfelelő elvezetését, és előzi meg a világítótest beázását. Beüzemelés előtt minden esetben ellenőrizni kell a szikkasztóréteg vízvezetését: öntsünk vizet a beépítődobozba, majd 30 perc elteltével ellenőrizzük, hogy a víz teljes egésze elszivárgott-e a lámpatestből. Ha nem találunk vizet a beépítődobozban, a szikkasztóréteget megfelelően alakítottuk ki. Lásd 1. ábra

1. ábra

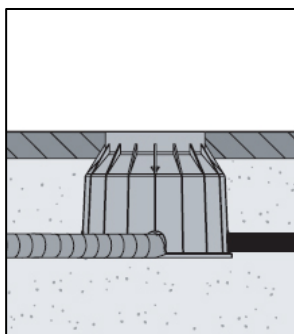

1.2. Amennyiben nincs lehetőség szikkasztóréteg kialakítására, egyéb vízvezető megoldásról kell gondoskodni. Ajánlott egy csövet csatlakoztatni a beépítődoboz alsó részéhez, és ezen keresztül kivezetni a vizet. Lásd 1.2. ábra

1.2. ábra

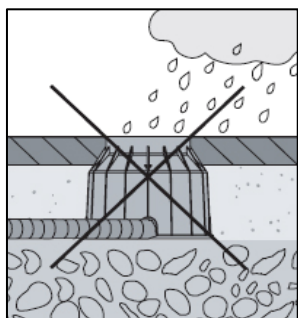

2. Kültéri taposólámpát ne telepítsünk esőben vagy magas páratartalmú időben. Lásd 2. ábra

2. ábra

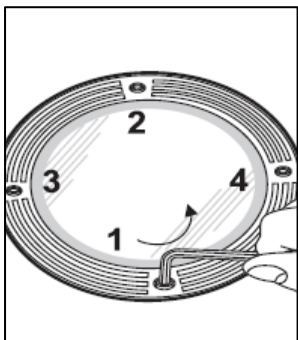

3. ábra

3. A kültéri taposólámpa tetején lévő üveglap rögzítő csavarjait átellenes sorrendben nyissuk és zárjuk. A csavarok meghúzása közben folyamatosan győződjünk meg a felület tisztaságáról. Lásd 3. ábra

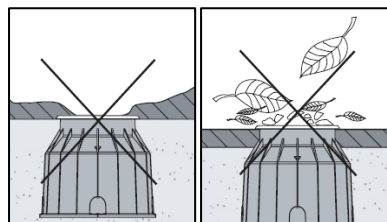

4. ábra

4. Semmilyen esetben sem szabad engedni, hogy a lámpatest felületét bármi (levél, föld, homok...stb.) letakarja. A lámpatest azon elemei, amelyeket nem véd a beépítő doboz, nem kerülhetnek közvetlen kontaktusba gyomirtószerrel és egyéb kemikáliákkal. Lásd 4. ábra

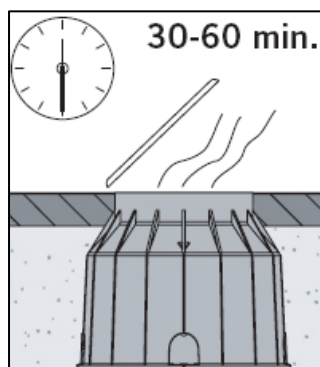

5. ábra

5. Az üveglap rögzítése előtt 30-60 percre minden esetben helyezük üzembe a világítótestet, hogy elérje az üzemi hőmérsékletet. Ezt követően áramtalanítsuk a világítótestet, majd rögzítjük az üveglapot a még üzemi hőmérsékleten lévő világítótesthez. A világítótest kihűlésével keletkező vákuum biztosítja az üveglap megfelelő zárását. Kizárólag e folyamat betartásával érhető el a megfelelő IP védettség. Lásd 5. ábra

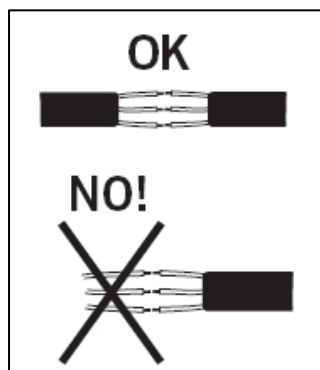

6. ábra

6. Csak gyártó által előírt kábeleket csatlakoztassunk a lámpatesthez. Lásd 6. ábra

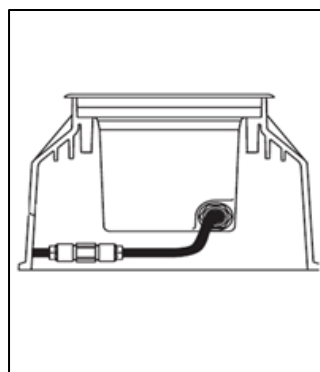

7. ábra

7. A kábelezést kizárólag gyors csatlakozóval rendelkező kábelekkel végezzük, amelyek védettsége legalább eléri az IP 67-es szintet. A csatlakoztatási pont a beépítődoboz belsejében helyezkedjen el. Lásd 7. ábra

8. A kültéri taposólámpákat magas nyomású berendezésekkel tisztítani tilos.

9. A lámpatestek kiválasztásánál minden esetben figyelni a gyártó által garantált terhelhetőségi paraméterekre, illetve a gépjárművel történő áthaladási sebesség betartására.

A gyártó által megadott műszaki paraméterek csak és kizárólag a fenti pontok maradéktalan betartása mellett érhetők el. A telepítési útmutató be nem tartása garanciavesztéssel jár!

Be light Kft.